

# Contract



**homeactually**  
MOBILIARIO & DECORACIÓN

# Contract



Contract

“Somos un mix entre  
cabeza y corazón”



Empresa industrial dedicada al descanso y la tapicería.

Por eso nuestra filosofía, nuestros valores, tienen su origen en este hecho: cercanía, naturalidad, flexibilidad, confianza, relaciones a largo plazo con proveedores y clientes. A estos valores familiares unimos los derivados de contar con una estructura profesional: organización, planificación, seriedad, trabajo, innovación. Podríamos resumir la filosofía de KOMOOM como un mix entre cabeza y corazón.

# Contract



## La calidad y procedencia de nuestras materias primas, nos importa.



La sostenibilidad se ha convertido en un elemento clave y es una tendencia que ha venido para quedarse. Estamos aprendiendo a convivir con ella y tenerla más presente en nuestras materias primas como en el método de fabricación de nuestros productos.



Nuestras estructuras metálicas, garantizan la máxima calidad y fiabilidad tanto en el producto como en el proceso de fabricación. A esto se suma la profesionalidad y conocimientos de nuestros proveedores en los que confiamos para asegurarnos la máxima calidad.

La madera con la que se fabrica la estructura de algunos de nuestros sofás-cama proceden de bosques con una tala controlada y que cuentan con los certificaciones forestales internacionales PEFC que tiene como objetivos vinculados la conservación del ambiente y mejora de la productividad, entre otros, y FSC que promueven una gestión forestal ambientalmente responsable. De manera que con nuestros productos conseguimos combatir la tala ilegal y contribuir al mantenimiento sostenible de los bosques.



un, divide y mueve. un sofá versátil.

SOFÁS MODULARES

S  
O  
F  
Á

M  
O  
D  
U  
L  
A  
R



## ASTROS

I  
N  
T  
E  
R  
I  
O  
R

E  
X  
T  
E  
R  
I  
O  
R

Llena de luz y vida los espacios de tu hogar con Ariel, un sofá modular diseñado tanto para interior como para exterior. Se adapta a cualquier estancia y estilo. Combínalos con cojines decorativos y crea un rincón acogedor en el que disfrutar.



Distintas opciones de modulación para que se adapte a tu espacio.  
También disponible el sillón Astros.





# ASTROS

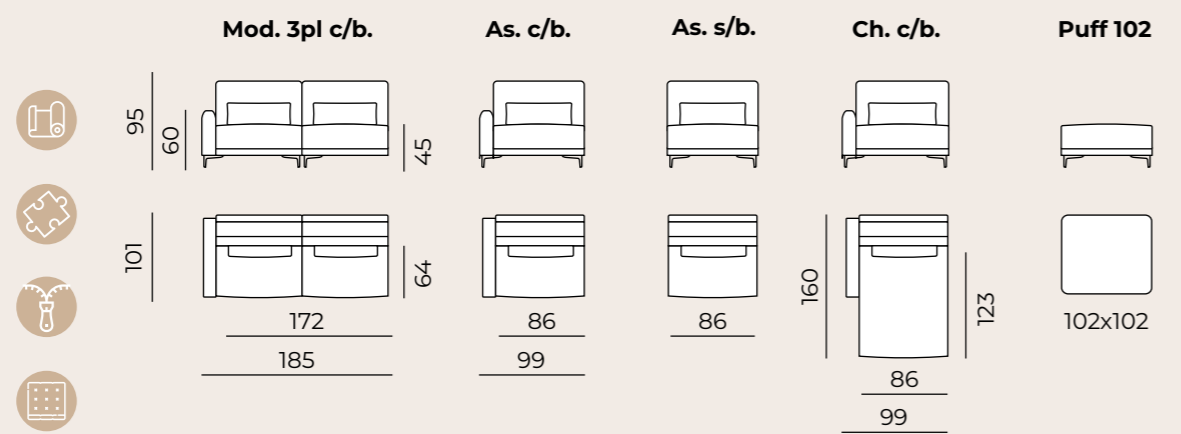

\* Entre los distintos módulos, sólo cambia la medida de la anchura. La altura de los módulos, del brazo y el fondo son las mismas.

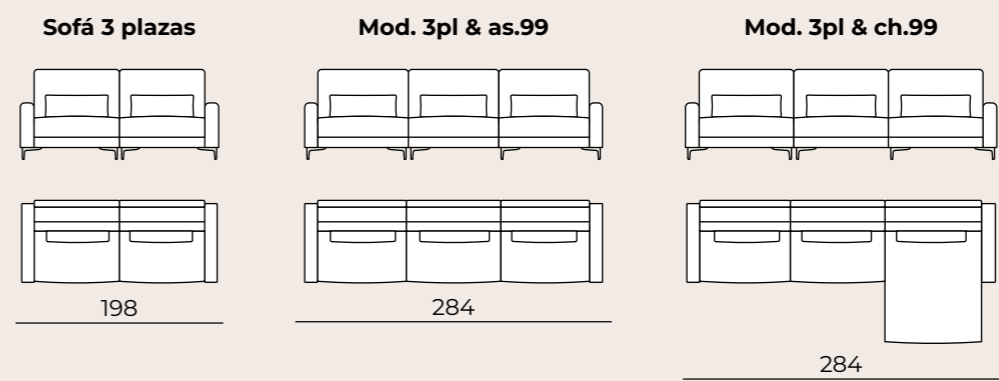

**Descripción detallada del producto:**  
 Sofá fabricado en España. Estructura de madera. Suspensión de muelles zig-zag. Asientos Bidensity 30-35 kg/m<sup>3</sup>. Respaldos de fibra hueca siliconada. Desenfundables asientos y respaldos.

\* **COJINES:** Un cojín auxiliar por módulo/asiento. Dos cojines en módulo rincón. No se incluyen cojines en el módulo puff.

\* El tejido puede quedar holgado como consecuencia de la suave densidad que concierne al asiento.

\* Las medidas pueden variar +/- 3cm.

Llena de luz y vida los espacios de tu hogar con Ariel, un sofá modular diseñado tanto para interior como para exterior. Se adapta a cualquier estancia y estilo. Combínalos con cojines decorativos y crea un rincón acogedor en el que disfrutar.



S  
O  
F  
Á

M  
O  
D  
U  
L  
A  
R



# ENHOLA

Llena de luz y vida los espacios de tu hogar con Ariel, un sofá modular diseñado tanto para interior como para exterior.

I  
N  
T  
E  
R  
I  
O  
R

E  
X  
T  
E  
R  
I  
O  
R



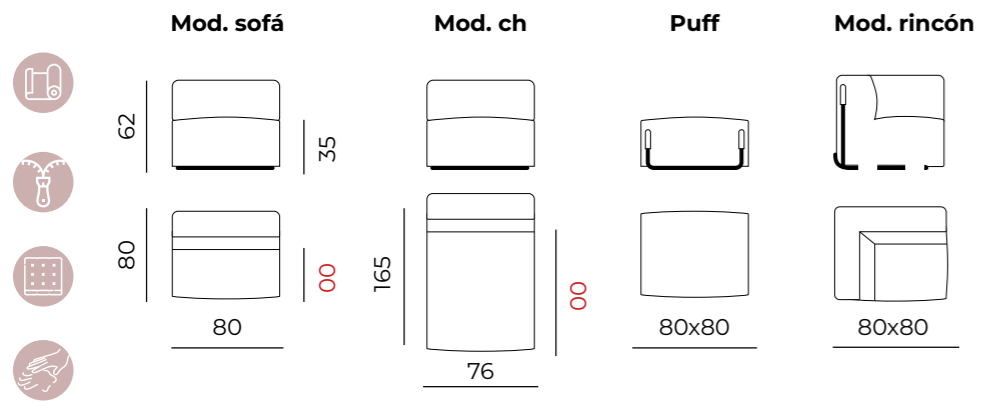

**Descripción detallada del producto:**  
 Sofá fabricado en España. Estructura de madera. Suspensión de muelles zig-zag. Asientos de espuma de poliuretano de 30 kg/m<sup>3</sup> más relleno de fibra y copos de látex. Respaldos de fibra hueca siliconada. Desenfundables asientos y respaldos.

\* COJINES: sin cojines.  
 \* El tejido puede quedar holgado como consecuencia de la suave densidad que concierne al asiento.  
 \* Las medidas pueden variar +/- 3cm.





# BULNESS

Llena de luz y vida los espacios de tu hogar con Ariel, un sofá modular diseñado tanto para interior como para exterior.

I  
N  
T  
E  
R  
I  
O  
R

E  
X  
T  
E  
R  
I  
O  
R



Mod. sofá



Mod. rincón

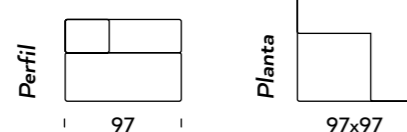

**Descripción detallada del producto:**  
Asientos de espuma de poliuretano de 35 kg/m<sup>3</sup>. Respaldos de espuma de poliuretano 35 kg/m<sup>3</sup>.

- \* COJINES: sin cojines.
- \* El tejido puede quedar holgado como consecuencia de la suave densidad que concierne al asiento.
- \* Las medidas pueden variar +/- 3cm.









---

UN SOFÁ MODULAR SE ADAPTA  
A LOS DIFERENTES ESPACIOS.  
ESTE TIPO DE SOFÁ ES IDEAL PARA TODOS LOS  
HOGARES, YA QUE DEPENDIENDO DEL MOMENTO, SUS  
MÓDULOS PUEDEN RECOMPONERSE.

ADEMÁS, SE LES PUEDEN AÑADIR ACCESORIOS COMO  
PUFFS Y TERMINALES QUE PERMITEN AJUSTARSE  
TODAVÍA MÁS A LAS NECESIDADES DEL CLIENTE.

---



# ROCKA

I  
N  
T  
E  
R  
I  
O  
R  
  
E  
X  
T  
E  
R  
I  
O  
R

Llena de luz y vida los espacios de tu hogar con Ariel, un sofá modular diseñado tanto para interior como para exterior. Se adapta a cualquier estancia y estilo. Combínalos con cojines decorativos y crea un rincón acogedor en el que disfrutar.



Mod. sofá

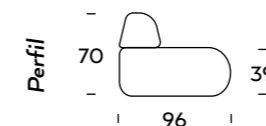

Mod. puff



**Descripción detallada del producto:**

Asientos de espuma de poliuretano de 35 kg/m<sup>3</sup>. Respaldos de espuma de poliuretano 35 kg/m<sup>3</sup>. Tejido fotografiado: Sky color Blue Grey y White Blue.

\* COJINES: sin cojines.

\* El tejido puede quedar holgado como consecuencia de la suave densidad que concierne al asiento.

\* Las medidas pueden variar +/- 3cm.







---

UN SOFÁ MODULAR SE ADAPTA  
A LOS DIFERENTES ESPACIOS.  
ESTE TIPO DE SOFÁ ES IDEAL PARA TODOS LOS  
HOGARES, YA QUE DEPENDIENDO DEL MOMENTO, SUS  
MÓDULOS PUEDEN RECOMPONERSE.

ADEMÁS, SE LES PUEDEN AÑADIR ACCESORIOS COMO  
PUFFS Y TERMINALES QUE PERMITEN AJUSTARSE  
TODAVÍA MÁS A LAS NECESIDADES DEL CLIENTE.

---







---

Pink, un sofá para compartir momentos. Elegante, sobrio y de líneas contemporáneas. El asiento en el sofá lo forma sólo una pieza para una mayor comodidad. Sus líneas son redondeadas, logrando un acabado moderno y confortable.



HALO

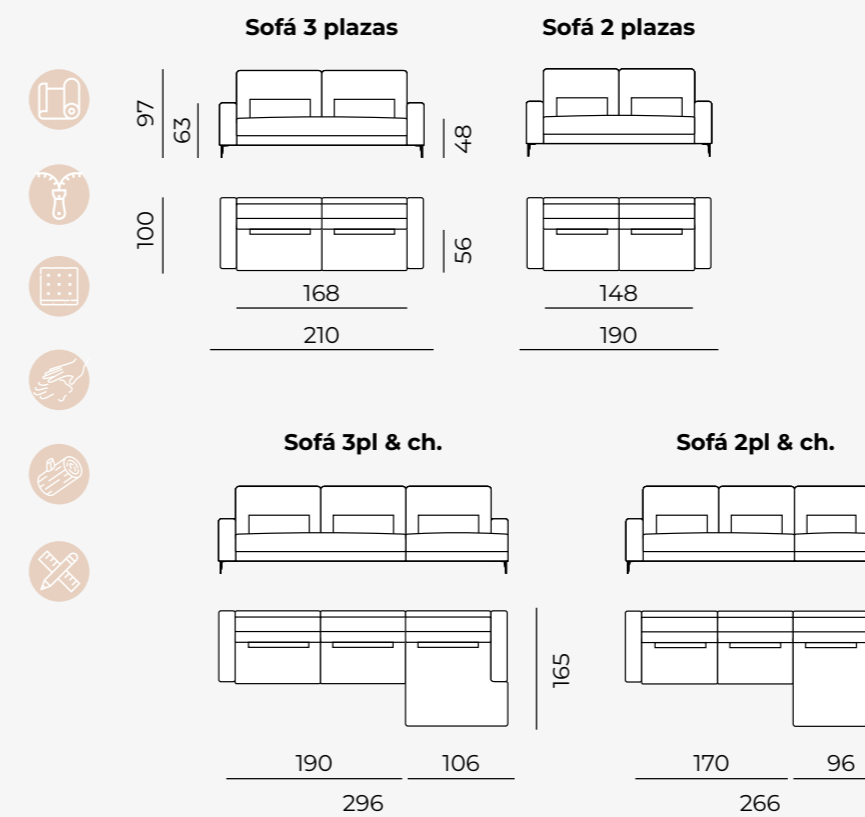

*\* Entre los distintos sofás, sólo cambia la medida de la anchura. La altura del sofá, del brazo y de la sentada, son las mismas. El fondo también es el mismo, excepto en el módulo chaiselongue.*

**Descripción detallada del producto:**

Sofá fabricado en España.  
Estructura de madera de pino y suspensión de muelles zig-zag. Asientos Bidensity de 30-35 kg/m<sup>3</sup>. Respaldos de fibra hueca siliconada. Patas metálicas. Desenfundables asientos y respaldos.

*\* Dos cojines de adorno en el módulo chaiselongue.*

*\* El módulo chaiselongue puede escogerse a derecha o a izquierda.*

**\* Las medidas pueden variar +/- 3cm.**





# ASTROS



Llena de luz y vida los espacios de tu hogar con Ariel, un sofá modular diseñado tanto para interior como para exterior.

I  
N  
T  
E  
R  
I  
O  
R  
  
E  
X  
T  
E  
R  
I  
O  
R



---

UN SOFÁ MODULAR SE ADAPTA  
A LOS DIFERENTES ESPACIOS.  
ESTE TIPO DE SOFÁ ES IDEAL PARA TODOS LOS  
HOGARES, YA QUE DEPENDIENDO DEL MOMENTO, SUS  
MÓDULOS PUEDEN RECOMPONERSE.

ADEMÁS, SE LES PUEDEN AÑADIR ACCESORIOS COMO  
PUFFS Y TERMINALES QUE PERMITEN AJUSTARSE  
TODAVÍA MÁS A LAS NECESIDADES DEL CLIENTE.

---



## ASTROS

Crea tu propia **composición** con Fiorella, un sofá de diseño **moderno y atemporal** que podrás combinarlo con cualquier estilo decorativo.

Astros es un sofá que se adaptará a tus necesidades y espacio ya que es un sofá modular muy versátil. Con sus infinitas posibilidades de combinar, este sofá puede llevar incluido un módulo rincón, un puff y un terminal entre otros. Además, sus amplios y mullidos asientos, y sus respaldos acolchados hacen de Fiorella un sofá ergonómico y extremadamente cómodo. Crea y adapta tu propia composición.

### Descripción detallada del producto:

Sofá fabricado en España. Estructura de madera. Suspensión de muelles zig-zag. Asientos de espuma de poliuretano de 30 kg/m<sup>3</sup> más relleno de fibra y copos de látex. Respaldos de fibra hueca siliconada. Desenfundables asientos y respaldos.

\* **COJINES:** Un cojín auxiliar por módulo/asiento.

Dos cojines en módulo rincón. No se incluyen cojines en el módulo puff.

\* El tejido puede quedar holgado como consecuencia de la suave densidad que concierne al asiento.

\* Las medidas pueden variar +/- 3cm.



### ASTROS

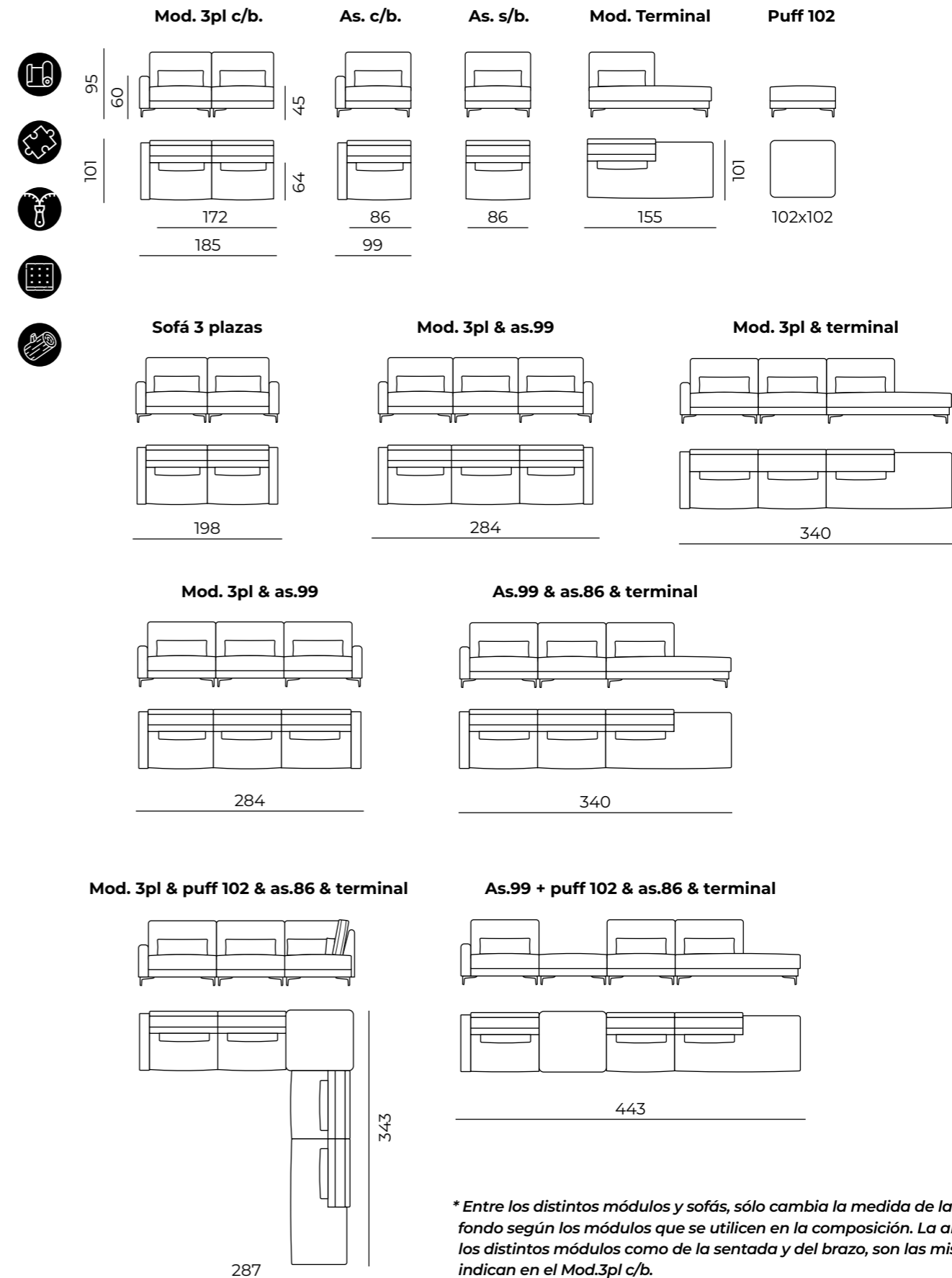

\* Entre los distintos módulos y sofás, sólo cambia la medida de la anchura y el fondo según los módulos que se utilicen en la composición. La altura, tanto de los distintos módulos como de la sentada y del brazo, son las mismas que se indican en el Mod.3pl c/b.





Desearás que llegue ese **momento** de sentarte y disfrutar del sofá. Pia, es ese sofá modular donde podrás combinar varias piezas adaptándolas a tus necesidades y espacio.

Su bonito diseño de proporciones anchas, junto a sus posibilidades de combinación y adaptación, y su gran confort, lo convierten en el sofá perfecto para el hogar. Ideal para completar la decoración del salón y crea un punto de reunión y diversión.





**HALO**

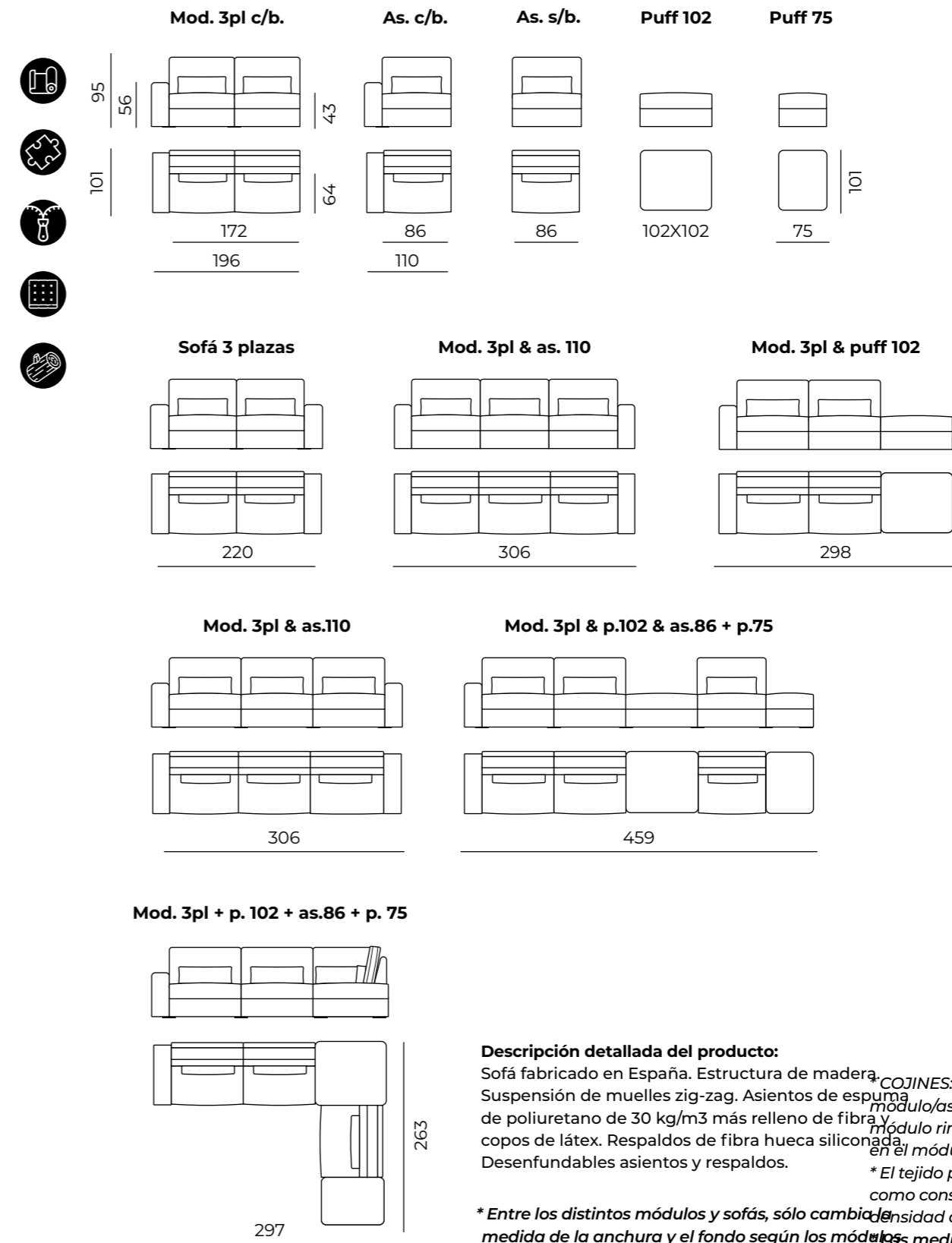

**Descripción detallada del producto:**  
 Sofá fabricado en España. Estructura de madera. Suspensión de muelles zig-zag. Asientos de espuma de poliuretano de 30 kg/m3 más relleno de fibra y copos de látex. Respaldos de fibra hueca siliconada. Desenfundables asientos y respaldos.

**COJINES:** Un cojín auxiliar por módulo/asiento. Dos cojines en módulo rincón. No se incluyen cojines en el módulo puff.

\* El tejido puede quedar holgado como consecuencia de la suave densidad que concierne al asiento.

\* Entre los distintos módulos y sofás, sólo cambia la medida de la anchura y el fondo según los módulos que se utilicen en la composición. La altura, tanto de los distintos módulos como de la sentada y del brazo, son las mismas que se indican en el Mod.3pl c/b.





Butacas, puffs  
& complementos

DECORA CON CLASE, DECORA CON GUSTO



YING & YANG



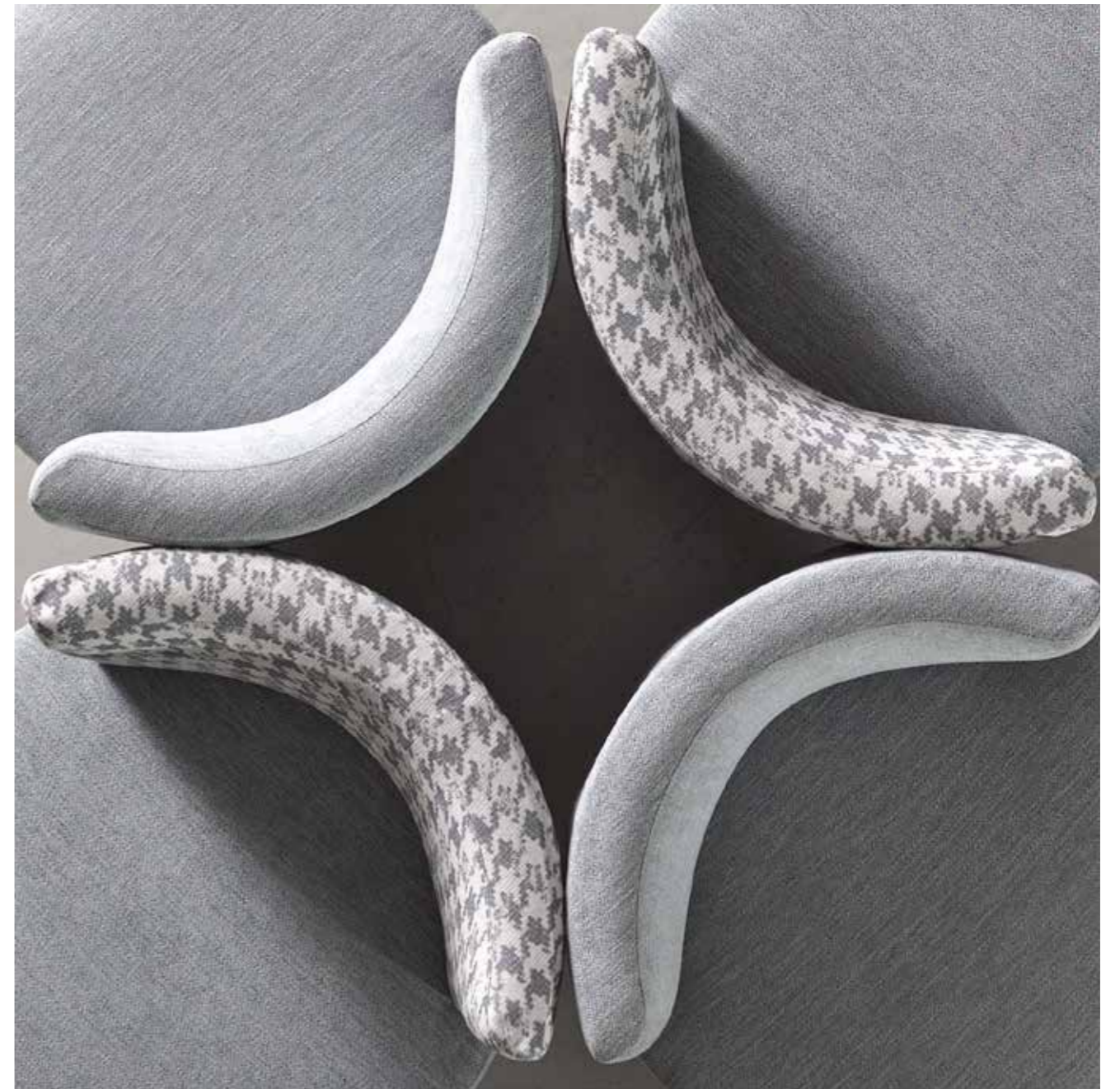

## YING

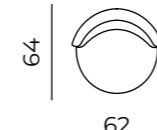
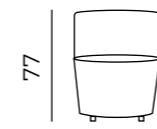

62

## YANG

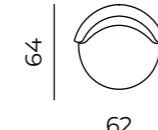
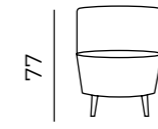

62

**Descripción detallada del producto:**  
Sofá fabricado en España.  
Estructura de madera y paneles de partículas.  
Asientos con espuma de poliuretano de 35 kg/m<sup>3</sup>.



## CHAI

Elegancia, estilo y confort definen la butaca Tina.

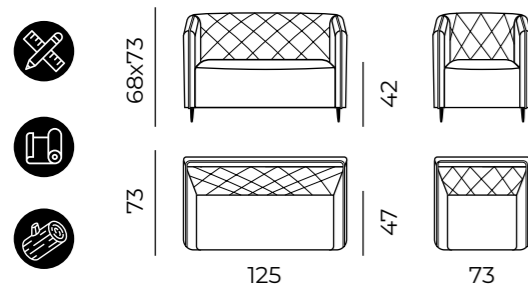

### Descripción detallada del producto:

Sofá fabricado en España. Estructura de madera y paneles de partículas. Asientos con espuma de poliuretano de 30kg/m<sup>3</sup>.



## LOTO

Dos opciones de puff de diseño elegante con costuras marcadas.

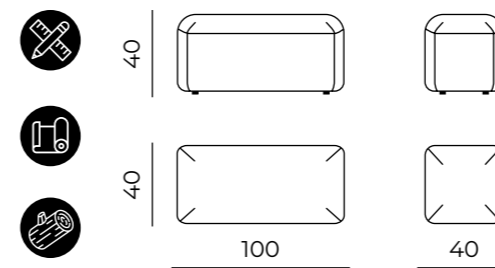

### Descripción detallada del producto:

Sofá fabricado en España. Estructura de madera de pino y paneles de partículas. Asientos de espuma de poliuretano de 30kg/m<sup>3</sup>.



CHAI Protege tus butacas con una funda hecha a medida.





UNA SOLUCIÓN PRÁCTICA Y CÓMODA

SOFÁS-CAMA CON SISTEMA  
APERTURA DESLIZANTE



## Slow life

Aprecia los matices de la vida, disfruta de cada momento. Cuida las relaciones personales. Disfruta del tiempo en la naturaleza, al aire libre. Disfruta del silencio. Vuelve a las raíces con la nueva gama de sofás-cama SOMG.



## CONCÉDETE TIEMPO...

“Slow life” significa literalmente “vida lenta”. El término engloba, más allá de una simple tendencia, toda una filosofía de vida, contemplando todo tipo de prácticas para bajar el ritmo en distintos ámbitos vitales: en las relaciones personales, en el trabajo, en el tiempo de ocio, en la alimentación, en la práctica del deporte, etc.



SAKURA

Un sofá muy cómodo en todas sus variantes.



APERTURA DESLIZANTE

SAKURA

Slow



Disfruta plenamente del tiempo en el sentido más profundo de la palabra. Disfruta del sofá cama Sakura y sumérgete en tu libro favorito.

life





Tejido fotografiado: London trufa.



Sofá-cama cerrado 198x66x85 | sofá-cama abierto 198x42x132 | Sistema de apertura deslizante sobre guías de madera | Suspensión asiento y trasera de muelles zig-zag y recubierto de espuma de poliuretano de 28kg/m<sup>3</sup> | Almohadas de respaldo en fibra hueca siliconada y copos de espuma | Desenfundable asiento, trasera y almohadas de respaldo | Cajón interior guardarropa | Patas interiores laterales metálicas.

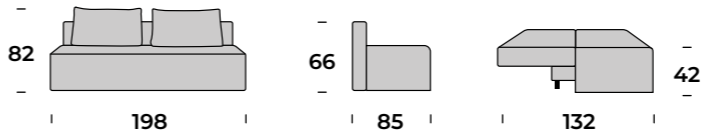

► Cajón interior de madera.

# BODHI

El sofá con aire escandinavo, ideal para tu salón.



## EL SENTIDO MÁS PRIMITIVO.

El Tacto, es uno de los primeros sentidos que se desarrolla en un ser humano, y está activo desde antes del nacimiento. El tacto es muy importante para permitirnos realizar muchas destrezas y para sentirnos cómodos y seguros en muchas situaciones.



sentido



APERTURA DESLIZANTE

BODHI



Sofá-cama cerrado 198x66x85 | Sofá-cama abierto 198x42x132 | Estructura de madera de pino | Sistema de apertura deslizante sobre guías de madera | Suspensión Asiento y trasera de muelles zig-zag y recubierto de espuma de poliuretano de 28kg/m<sup>3</sup> | Almohadas de respaldo en fibra hueca siliconada y copos de espuma | Desenfundable asiento, trasera y almohadas de respaldo | Cajón interior guardarropa | Patas laterales metálicas.

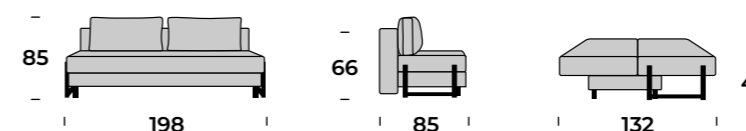

Tejido fotografiado:  
London Water Green.

► Cajón interior de madera.

“EL COLOR TERRACOTA  
PUEDE HACER REVIVIR  
CUALQUIER ESPACIO  
DE TU CASA.”

Colores terrosos, cálidos, propios de la naturaleza, que transmiten serenidad y calma, pero también exuberancia cuando se utilizan en exteriores... Las anteriores son algunas de las características de los tonos terracota de acuerdo con la psicología del color. Se trata de una paleta muy amplia que va de los marrones a naranjas intermedios pasando por los rojos quemados. Lo que los distingue es que estos tonos siempre nos remiten a la tierra o el trabajo en barro.

La actual tendencia es que los terracotas salgan de su zona de confort y se apliquen también en textiles, ya no solo son propios de decoraciones de estilo rústico: también están irrumpiendo en proyectos de los más “avant garde”.

Los colores terracotas: una paleta que nos remite a la naturaleza.

cota

Terrac



ZEN

Enraizados a lo artesanal

APERTURA DESLIZANTE

ZEN

CONECTA CON LA TIERRA Y LA NATURALEZA



En la actualidad la «vuelta a lo natural» es una de las premisas fundamentales y por ello, trasladamos el valor natural estético y el confort máximo a nuestras colecciones. En este caso, el color Terracota acompaña al modelo Mia ya que se trata de un color que proviene del barro cocido, un material que nos conecta con la tierra y la naturaleza.

APERTURA DESLIZANTE

ZEN



Sofá-cama cerrado 192x66x86 | Sofá-cama abierto 192x46x132 | Sistema de apertura deslizante | Estructura metálica con pintura epoxi | Suspensión Asiento y trasera de bastidores de madera con muelles zig-zag y recubierto de espuma de poliuretano de 28kg/m<sup>3</sup> | Almohadas de respaldo en fibra hueca siliconada y copos de espuma | Desenfundable almohadas de respaldo.

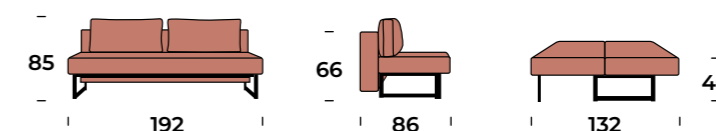

HOSAN



APERTURA DESLIZANTE  
Sofá nido

HOSAN



APERTURA DESLIZANTE  
Sofá nido

HOSAN



LUCHADORA, TRABAJADORA  
Y EMPRENDEDORA.

Sofá Nido cerrado 202x90x93 | Sofá Nido abierto 202x42x176 | Cama superior 188x86 | Cama inferior 180x80 | Sistema apertura deslizante | Estructura interna y trasera en tubo metálico pintada en epoxi con sistema de arrastre nido con lamas de madera | Estructura de brazos y frontal de madera de pino | Asiento de espuma de poliuretano de 28kg/m<sup>3</sup> | Respaldo de almohadas de fibra hueca siliconada | Asiento, respaldo y trasera desenfundables.

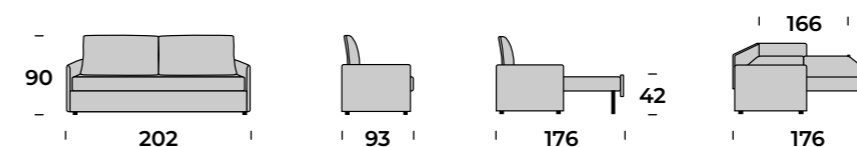

Tejido fotografiado: London Light Grey.





SISTEMA RÁPIDO Y SENCILLO

APERTURA CLIC-CLAC

RYOCAN

Disfruta de la comodidad en tu espacio de relax

CLIC-CLAC

RYOCAN

## SILENCIO, CALMA Y ARMONÍA



Vivimos en un mundo muy ruidoso, coches que van y vienen, gritos, alarmas, etc... ¿no has querido alguna vez disfrutar del silencio? El silencio estimula la creación de nuevas neuronas; así lo han descubierto científicos. Dedicar unos minutos al día a concentrarse en ese silencio. Escoge un lugar tranquilo y déjate llevar por el sofá-cama Bora, leyendo, descansando o simplemente disfrutando de esa calma, eso te ayudará a disminuir el estrés y te renovará de energía.



Tejido fotografiado: FUNDA: Kiz Beige / BASE: Kiz Caldera.



Sofá-cama cerrado 190x98x97 | Sofá-cama abierto 190x48x130 | Sistema de apertura manual clic-clac | Suspensión bastidor metálico de 12 láminas de 120 mm con papel metalizado | Colchón monoblock H15 que da forma al asiento y respaldo | Funda asiento y respaldo totalmente desenfundable | Cajón guardarropa de madera de pino | Patas de madera.

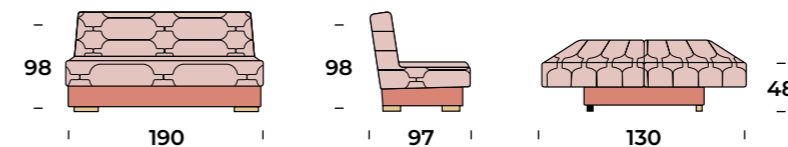

► Cajón interior de madera.



DISEÑO Y CONFORT

SISTEMA ITALIANO

# HORUS

Un diseño que no dejará indiferente.



SISTEMA ITALIANO

HORUS



Su diseño se conjuga con su tejido para transportarnos a un lugar de calma y tranquilidad. Ideal para contribuir a tu confort día a día y disfrutar de unos momentos de relax.

## EL PROTAGONISTA DE TU SALÓN.

El sofá es la pieza fundamental del salón. Elegir un buen diseño, valorar su practicidad y decidir sobre el tejido, son tres herramientas que se ha de tener en cuenta antes de comprar el sofá. Atrévete con HORUS, un sofá cómodo, con una tonalidad de tendencia. No pasará desapercibido y se convertirá en el protagonista de tu salón.



Sofá-cama cerrado 189x98x102 | Sofá-cama abierto 189x58x218 | Dimensión colchón 140x190x12 | Sistema de apertura italiano | Estructura de madera de pino | Bastidor metálico con malla electrosoldada y cinchas elásticas entrecruzadas | Asientos recubiertos de espuma de poliuretano D28kg/m<sup>3</sup> | Almohadas de respaldo en fibra hueca siliconada | Brazos recubiertos de fibra y espuma de poliuretano D/25 kg/m<sup>3</sup> | Desenfundable asientos y respaldo | Desmontable brazos, trasera y frontal | Patas de madera.

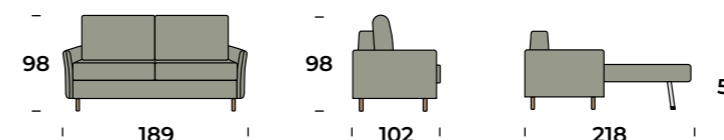

PRAJNA



SISTEMA ITALIANO

PRAJNA



Durante el día, Prajna se convierte en un sofá con un diseño escandinavo acogedor y amigable. Su diseño escandinavo, clásico y atemporal, promete noches dulces y reparadoras. Fácil de desplegar ya que contiene una mecánica italiana.



Tejido fotografiado: London Dark Grey. Cojines auxiliares: London Light Grey.



110

Sofá cama italiano cerrado 175x95x100 | Sofá cama italiano abierto 175x56x218 | Colchón H12 135x185 | Sistema apertura italiano | Estructura de madera de pino | Bastidor metálico con malla electrosoldada y cinchas elásticas entrecruzadas | Asiento de espuma de poliuretano D/28 kg/m<sup>3</sup> | Respaldos de espuma especial supersuave | Desenfundable asiento y respaldos.

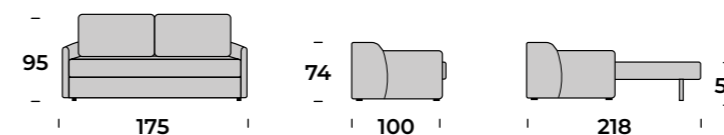





OTROS SISTEMAS

DE APERTURA CÓMODOS Y PRÁCTICOS

# DHARMA

Conjunto Musa. Camas donde menos lo esperas.



# DESCANSA SOBRE DHARMA

Hemos apostado por diseñar un conjunto de sofá y sillón, ambos convertibles en cama. Perfecto para amueblar tu salón o estudio.

SISTEMA BZ

DHARMA



# SILLÓN DHARMA

En tan sólo unos segundos, podrás transformar el sillón Dharma en una cama gracias a su funcionalidad. ¡Sorprenderás a tus invitados!

SISTEMA BZ

DHARMA



Sofá-cama cerrado 140x86x98 | Sofá cama abierto 140x42x190 |  
Sillón-cama cerrado 80x86x98 | Sillón-cama abierto 80x42x190  
Colchón sofá-cama 140x190 | Colchón sillón-cama 80x190 | Sistema de apertura BZ | Bastidor metálico con lamas de madera | Funda acolchada desenfundable.

Sofá-cama

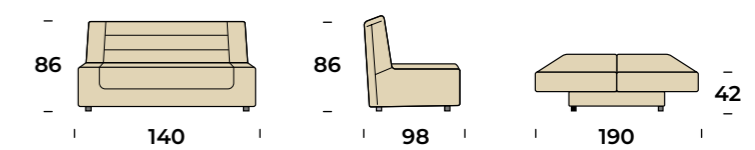

Sillón-cama

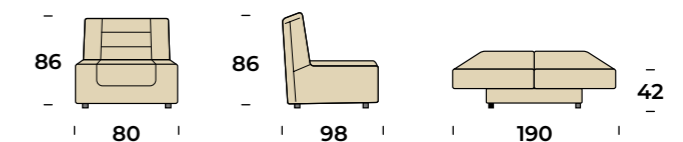

► La funda puede ser el propio edredón.

# TOKIO

La importancia de los detalles



SISTEMA POR PLIEGUES

TOKIO





Tejido fotografiado: Delfino 19 Azul. Cojín auxiliar Delfino 11 Piedra.

Sofá-cama cerrado 205x68x98 | Sofá cama abierto 205x68x230 | Colchón H10 de 160x185 | Estructura de madera de pino | Sistema de apertura por pliegues | Asiento de espuma de poliuretano de 28kg/m<sup>3</sup> | Almohadas de respaldos de fibra hueca siliconada | Asiento y almohadas de respaldos desenfundables | Patas con ruedas con sistema de freno incorporado.

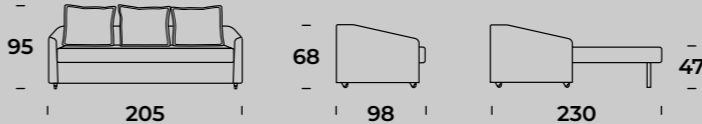

KY

Un encanto atemporal y una elegancia que esconde una cama extra para ofrecer a tus invitados un descanso óptimo.





BISAGRA MULTIPOSICIÓN

KY



Sofá-cama cerrado 150x99x83 | Sofá-cama abierto 205x99x83 | Sistema bisagra multiposiciones en ambos lados | Bastidor de metálico con 7 lamas de madera | Asientos de espuma de poliuretano D28kg/m3 | Respaldo fibra hueca siliconada | Patas de madera de altura 24cm

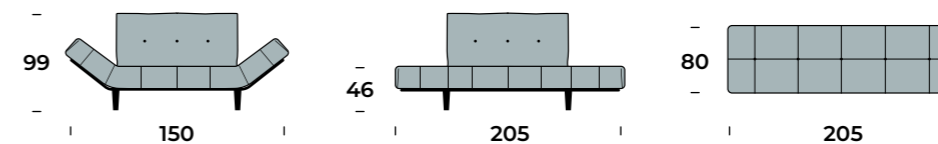



COJINES

ESCOGE ENTRE NUESTROS  
COLORIDOS COJINES

## AUXILIARES



1 - 45x45



2 - 45x45



3 - 45x45



4 - 50x50



5 - 50x50

## RIÑONERAS



7 - 70x30



8 - 70x30



9 - 70x30



6 - 50x50



S  
I  
S  
T  
E  
M  
A  
S

D  
E  
D  
E  
S  
C  
A  
N  
S  
O

*“Descansa, mañana empieza un nuevo día”*



WHITE ONDA /  
BASE 003



WHITE ONDA

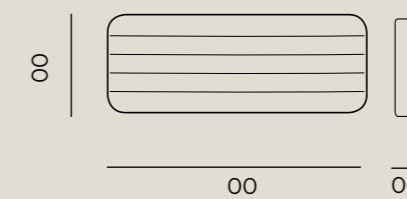

**Descripción detallada del producto:**  
Estructura de madera. Tapizado en polipiel y tejido. Preparado para colgar en la pared. Medidas 000x00x00

BASE 003

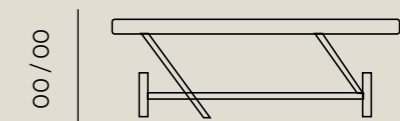

**Descripción detallada del producto:**  
Estructura de madera. Tapizado en polipiel y tejido. Preparado para colgar en la pared. Medidas 000x00x00

HEIKE

Un cabecero que será el protagonista de la habitación



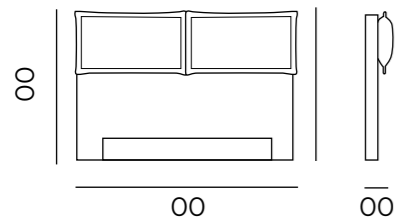

**Descripción detallada del producto:**  
 Estructura de madera. Tapizado en polipiel y tejido. Preparado para colgar en la pared. Cojines desmontables.

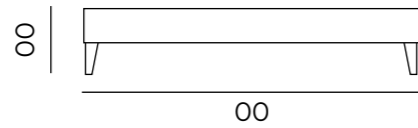

**Descripción detallada del producto:**  
 Estructura de madera. Tapizado en polipiel y tejido. Preparado para colgar en la pared. Cojines desmontables.



C  
O  
L  
C  
H  
O  
N  
E  
S  
-  
S  
O  
M  
I  
E  
R  
E  
S

B  
A  
S  
E  
S  
T  
A  
P  
I  
Z  
A  
D  
A  
S



C  
A  
M  
A  
E  
L  
E  
V  
A  
B  
L  
E

B  
A  
S  
E  
T  
A  
P  
I  
Z  
A  
D  
A

# DIVE 90



**Descripción detallada del producto:**  
Estructura metálica reforzada en tubo de acero de 30x30 cm. Tapizada sobre tablero aglomerado en tejido 30 transpirable.



Sistema de elevación por compases hidráulicos accionados por pedal.

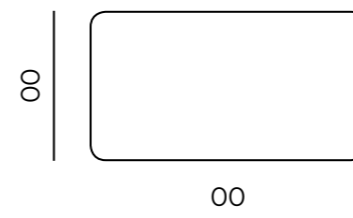
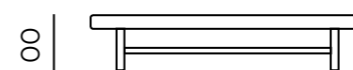

F  
U  
N  
D  
A  
S  
P  
A  
R  
A

C  
A  
M  
A  
S  
E  
L  
E  
V  
A  
B  
L  
E  
S



C  
A  
M  
A  
E  
L  
E  
V  
A  
B  
L  
E

B  
A  
S  
E  
T  
A  
P  
I  
Z  
A  
D  
A

# JUMP / 90



**Descripción detallada del producto:**  
Estructura metálica reforzada en tubo de acero de 30x30 cm. Tapizada sobre tablero aglomerado en tejido 30 transpirable.



Sistema de elevación por compases hidráulicos accionados por pedal.

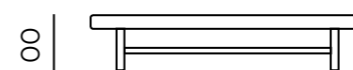

00

F  
U  
N  
D  
A  
S  
P  
A  
R  
A

C  
A  
M  
A  
S  
E  
L  
E  
V  
A  
B  
L  
E  
S



C  
A  
M  
A  
E  
L  
E  
V  
A  
B  
L  
E

B  
A  
S  
E  
T  
A  
P  
I  
Z  
A  
D  
A

# JUMP / 135

Sistema de elevación  
por compases  
hidráulicos accionados  
por pedal.

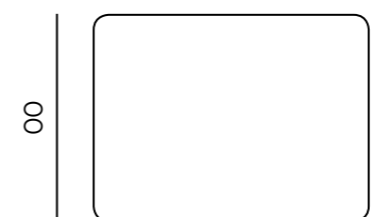
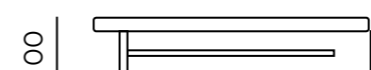

00

F  
U  
N  
D  
A  
S  
P  
A  
R  
A

C  
A  
M  
A  
S  
E  
L  
E  
V  
A  
B  
L  
E  
S



B  
A  
S  
E

T  
A  
P  
I  
Z  
A  
D  
A

## SQUAR

CAMBIAR EL COLOR POR LA  
DE AL LADO

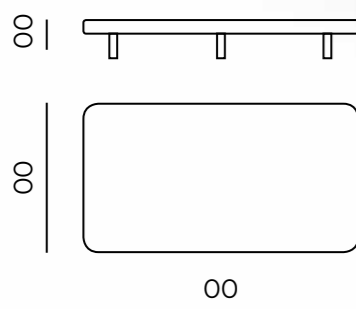

### Descripción detallada del producto:

Estructura de madera reforzada de altura 20 cm.  
Lamas anchas de madera extragruesas. Perímetro en tejido y centro en tejido 3D transpirable (color 3D fijo, no se elige). 4 pletinas para pata roscada y 5 desde 135 cm. Patas de metal.

## AIRSOM

QUITAR  
AIRADORES

B  
A  
S  
E

T  
A  
P  
I  
Z  
A  
D  
A

CAMBIAR ESTA POR LA DE  
ABAJO



TONO DE PATAS  
(todos los tonos  
cerezos) y añadir  
pata central

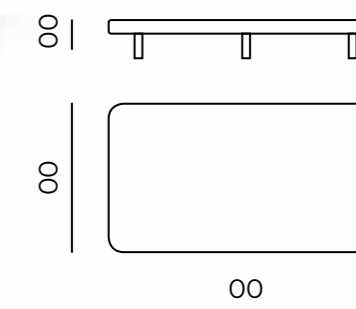

### Descripción detallada del producto:

Estructura metálica. Tapizada sobre tablero de aglomerado kraft. Tapizada en tejido 3D. 4 pletinas para pata roscada y 5 desde 135 cm. Patas de madera

JOFI, PÁGINA 98  
(H 15)



JOFI, PÁGINA 98

CAMBIAR EL COLOR AL GRIS  
DE AL LADO



## ERIS

**Descripción detallada del producto:**

1. Bastidor en tubo de acero 40 x 30 mm.
2. Barra central en tubo de acero 50 x 40 mm. desde 135 cm.
3. Acabado en pintura EPOXY anticorrosión color negro.
4. 4 pletinas para pata roscada en bastidor y una en barra central.
5. Láminas de madera acabado rugoso antideslizante.
6. Láminas especiales para núcleos sólidos en cabecero y piecero.
7. Fijación de láminas sobre taco basculante silencioso.
8. Patas recomendadas ref. R-50, R-57, R-58, R-45.
9. Medidas ancho (cm): 90 / 105 / 135 / 150 / 160.
10. Medidas largo (m): desde 1,80 hasta 2,00.

**A** Lámina Núcleo Sólido

## CERES

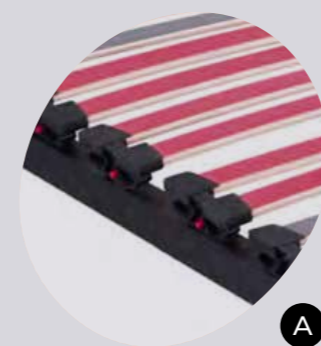
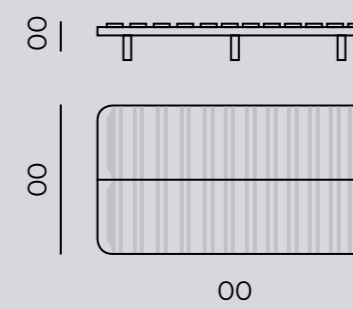
**A** Regulador Firmeza**B** Lámina Núcleo Sólido**Descripción detallada del producto:**

1. Bastidor en tubo de acero 40 x 30 mm.
2. Barra central en tubo de acero 50 x 40 mm. desde 135 cm.
3. Acabado en pintura EPOXY anticorrosión color negro.
4. 4 pletinas para pata roscada en bastidor y una en barra central.
5. Láminas de madera acabado rugoso antideslizante.
6. Láminas especiales para núcleos sólidos en cabecero y piecero.
7. Fijación de láminas sobre taco basculante silencioso.
8. Regulador de firmeza en tacos zona lumbar.
9. Patas recomendadas ref. R-50, R-57, R-58, R-45.

M-38

MULTILAT-20



A. Regulador Firmeza

1. Bastidor en tubo de acero 40 x 30 mm.
2. Barra central en tubo de acero 40 x 30 mm. desde 135 cm.
3. Acabado en pintura EPOXY anticorrosión color negro.
4. 4 pletinas para pata roscada en bastidor y una en barra central.
5. Láminas de madera natural.
6. Láminas de refuerzo y regulador firmeza en zona lumbar.
7. Fijación de láminas sobre taco ABS fijo.
8. Patas recomendadas ref. R-50, R-57, R-58, R-45.

1. Bastidor en tubo de acero 40 x 30 mm.
2. Barra central en tubo de acero 40 x 30 mm. desde 105 cm.
3. Acabado en pintura EPOXY anticorrosión color negro.
4. 4 pletinas para pata roscada en bastidor y una en barra central.
5. Láminas de madera natural.
6. Fijación de láminas sobre taco ABS fijo.
7. Patas recomendadas ref. R-50, R-57, R-58, R-45.

# CAMBIAR LAS IMÁGENES POR LAS LAMAS GRISES

C  
A  
M  
A

N  
I  
D  
O

## NIDO 185

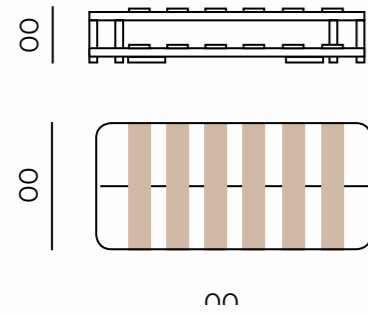

### Descripción detallada del producto:

1. Bastidor en tubo de acero 40 x 30 mm.
2. Barra central en tubo de acero 40 x 30 mm.
3. Acabado en pintura EPOXY anticorrosión. Color negro.
4. Láminas de madera super anchas.
5. Láminas con taco de ABS embutidas en bastidor.
6. Cama nido y patas para parte alta incorporadas. Apertura por sistema de arrastre. Admite colchón máximo 22 cm



## NIDO 110

C  
A  
M  
A

N  
I  
D  
O

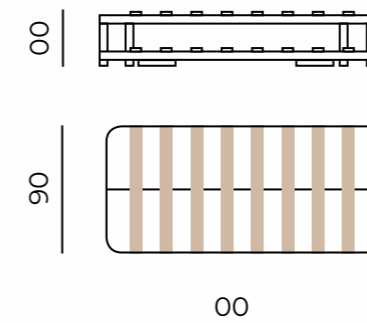

### Descripción detallada del producto:

1. Bastidor en tubo de acero 30 x 30 mm.
2. Barra central en tubo de acero 30 x 30 mm.
3. Acabado en pintura EPOXY anticorrosión. Color gris.
4. Láminas de madera anchas.
5. Láminas embutidas en el bastidor.
6. Cama nido y patas para parte alta incorporadas. Apertura por sistema de arrastre. Admite colchón máximo 24 cm altura.

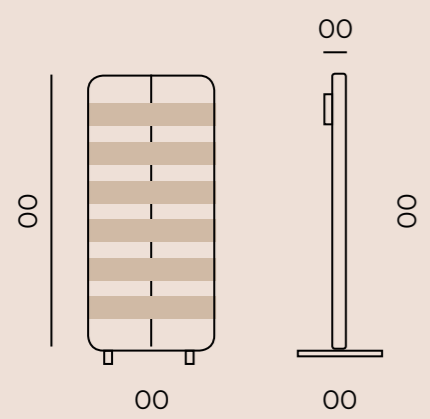

18-V

**Descripción detallada del producto:**

1. Bastidor en tubo de acero 40 x 30 cm.
2. Barra central en tubo de acero 40 x 30 cm.
3. Acabado en pintura EPOXY anticorrosión. Color negro.
4. Láminas de madera super anchas con tacos de ABS embutidas en el bastidor.
5. Cama supletoria vertical. Incluye cabezal con ruedas para facilitar el desplazamiento en posición vertical, patas nido para posición cama y cincha para sujetar el colchón.

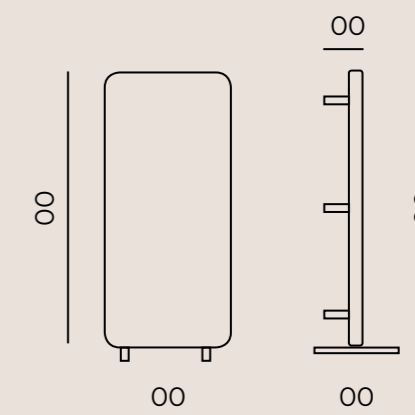

BT-V

**Descripción detallada del producto:**

1. Estructura metálica reforzada en tubo de acero de 30 x 30 cm tapizada sobre tablero de aglomerado en tejido 3D transpirable.
2. Cama supletoria vertical. Incluye cabezal con ruedas para facilitar el desplazamiento en posición vertical, patas para posición cama y cincha para sujetar el colchón.



# CAREY

Vitalpu core  
Viscoelástica Body Adapt  
Algodón reparto de cargas  
Tejido stretch alta calidad  
Air Flow System

PONER LOS COLCHONES SIN BASES  
Y EN ETIQUETA PONER





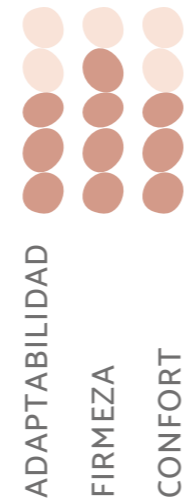

-  VITALPUR CORE
-  TRANSPIRABLE
-  SILENCIO
-  ANTIALÉRGICOS



# JADE

Carcasa springflex extra firme  
Box System  
Doble refuerzo perimetral  
Reparto de cargas extra  
Nanocel extra confort  
Viscografeno termorregulador  
Tejido stretch alta calidad



-  SPRINGFLEX EXTRA FIRME
-  BOX SYSTEM
-  TRANSPIRABLE
-  TERMO REGULADOR
-  ANTIALÉRGICOS

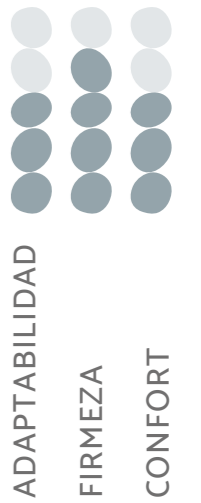

# ÓPALO

Vitalpu core

Viscoelástica Body Adapt

Algodón reparto de cargas

Tejido stretch alta calidad

Air Flow System

|            |     |     |     |
|------------|-----|-----|-----|
| ANCHO (cm) | 135 | 150 | 190 |
| LARGO (cm) | 190 | 190 | 190 |



# RUBÍ

-  VITALPUR CORE
-  TRANSPIRABLE
-  SILENCIO
-  ANTIALÉRGICOS

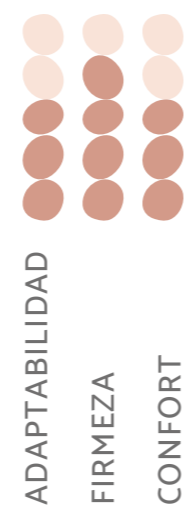

# R★CK

eliminar la palabra ROCK







LITERA 410 (coger caract. de la lit. 500)



LITERA 500



LITERA 500 N



LITERA 680



COLORES





CERES

S  
O  
M  
I  
E  
R  
F  
I  
J  
O



**Descripción detallada del producto:** **1.** Bastidor en tubo de acero 40 x 30 mm. **2.** Barra central en tubo de acero 50 x 40 mm. desde 135 cm. **3.** Acabado en pintura EPOXY anticorrosión color negro. **4.** 4 pletinas para pata roscada en bastidor y una en barra central. **5.** Láminas de madera acabado rugoso antideslizante. **6.** Láminas especiales para núcleos sólidos en cabecero y piecero. **7.** Fijación de láminas sobre taco basculante silencioso. **8.** Patas recomendadas ref. R-50, R-57, R-58, R-45. **9.** Medidas ancho (cm): 90 / 105 / 135 / 150 / 160. **9.** Medidas largo (m): desde 1,80 hasta 2,00.

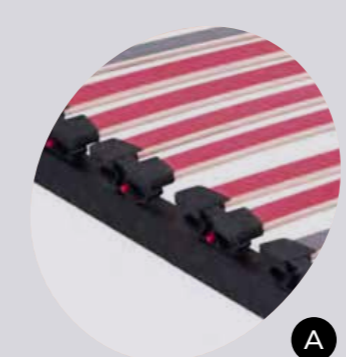

**A** Regulador Firmeza

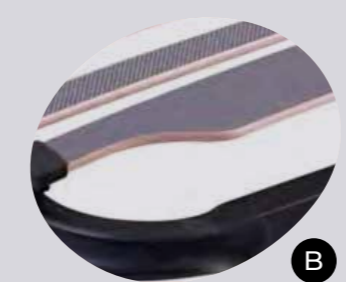

**B** Lámina Núcleo Sólido

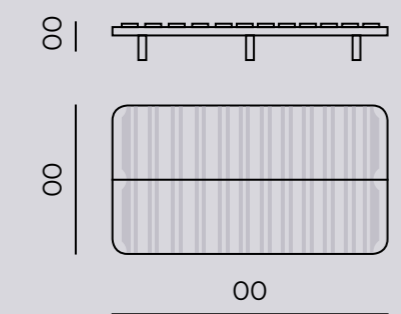

**Descripción detallada del producto:**

1. Bastidor en tubo de acero 40 x 30 mm.
2. Barra central en tubo de acero 50 x 40 mm. desde 135 cm.
3. Acabado en pintura EPOXY anticorrosión color negro.
4. 4 pletinas para pata roscada en bastidor y una en barra central.
5. Láminas de madera acabado rugoso antideslizante.
6. Láminas especiales para núcleos sólidos en cabecero y piecero.
7. Fijación de láminas sobre taco basculante silencioso.
8. Regulador de firmeza en tacos zona lumbar.
9. Patas recomendadas ref. R-50, R-57, R-58, R-45.

# Contract

